

ダクト工場での取付により
工事現場での作業工程削減！

工期短縮を可能とする断熱材

ダクト断熱エース

国土交通大臣
不燃認定取得品

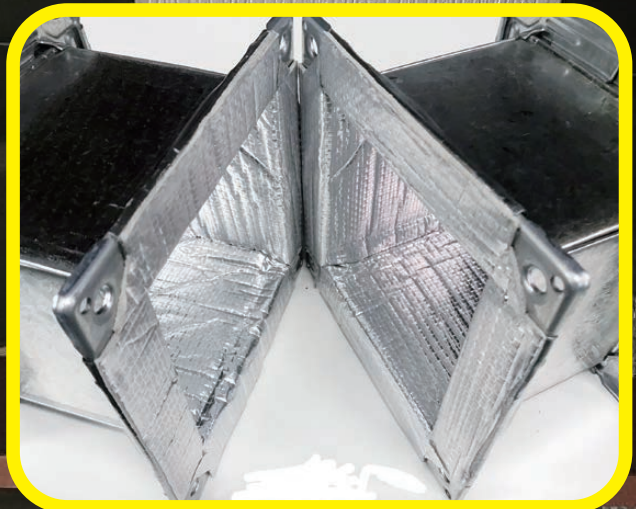
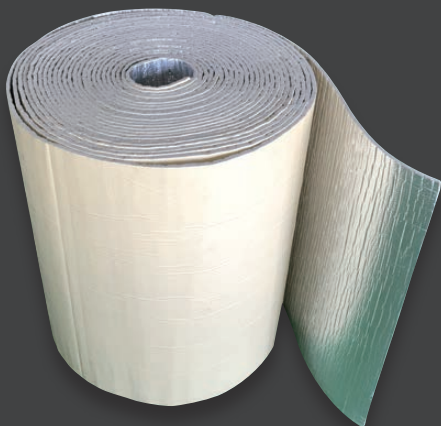

認定書

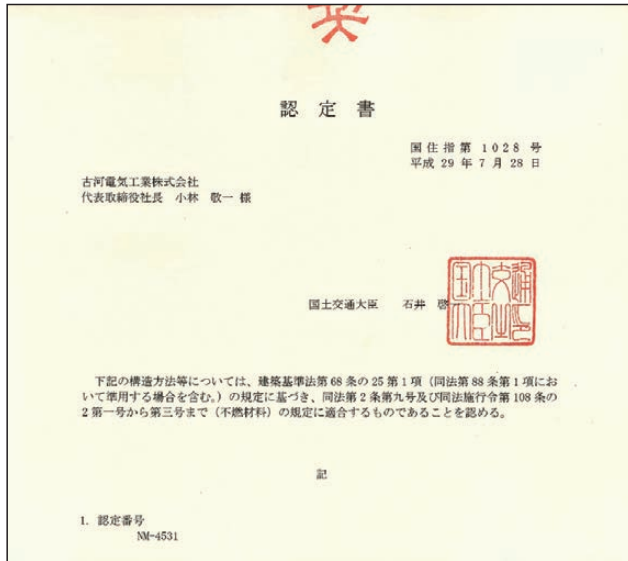

国土交通大臣 不燃材認定「NM-4531」を取得済み

耐湿性

独立気泡構造により吸湿・吸水がないため、施工後経時での断熱性低下がなく、高湿度環境下でも断熱品質を維持。

断熱性変化比較

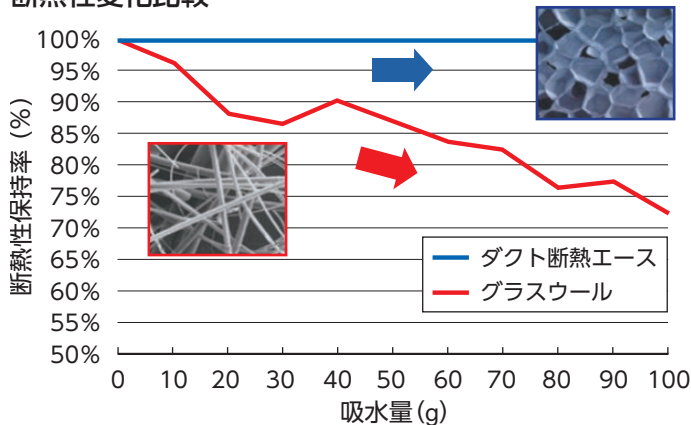

	グラスウール	ダクト断熱エース
吸水率 (mg/cm ²)	160	0.2

貼合性

- ・国内工場にて粘着加工済みで、均一品質の工業製品。
- ・接着性の粘着剤で強固に固定。
- ・有機溶剤換気が不要。



適用可能条件 (風道内 18℃)

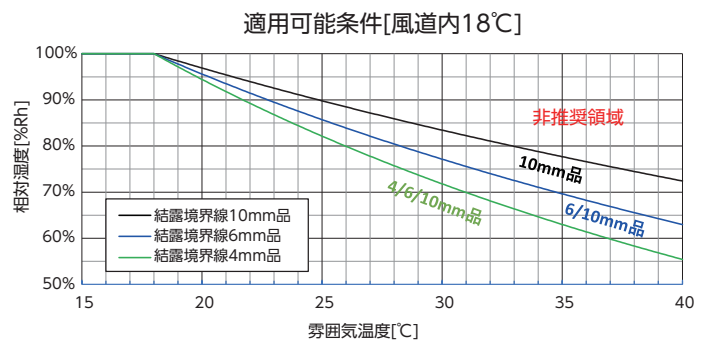

カット性



ハサミやカッターで簡単にカット可能

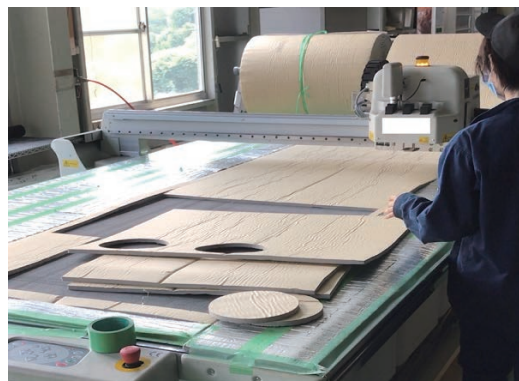

ダクト図面を使用して
レシプロ式自動カット機でのカットも可能

防塵性

- ・ガラス繊維などの飛散がなく、軽装備で快適に施工可能。
- ・施工現場の作業環境改善に貢献。
- ・施工後もクリーンな環境で使用可能。表面清掃が容易。

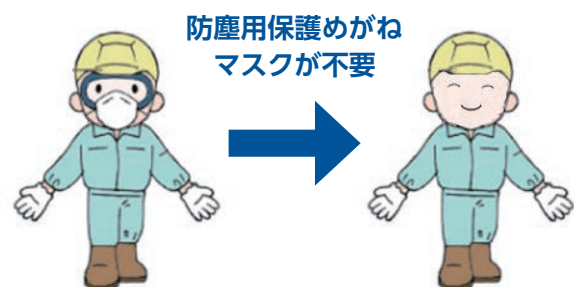

防塵用保護めがね
マスクが不要

■ 意匠性 露出ダクト



■ 狭い箇所



■ 一時的な水漏れ



■ PAC更新

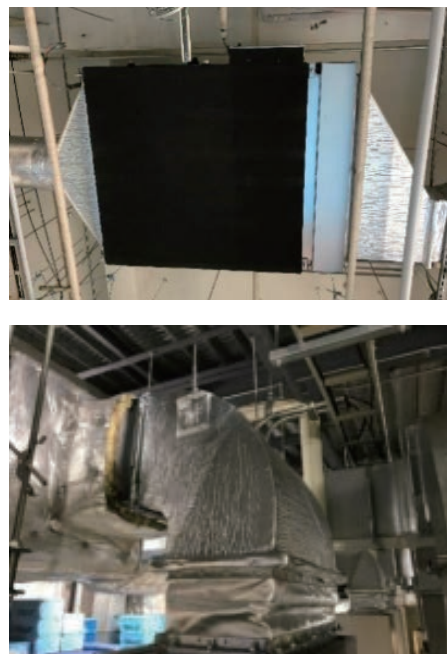

■ 内貼り断熱ダクト

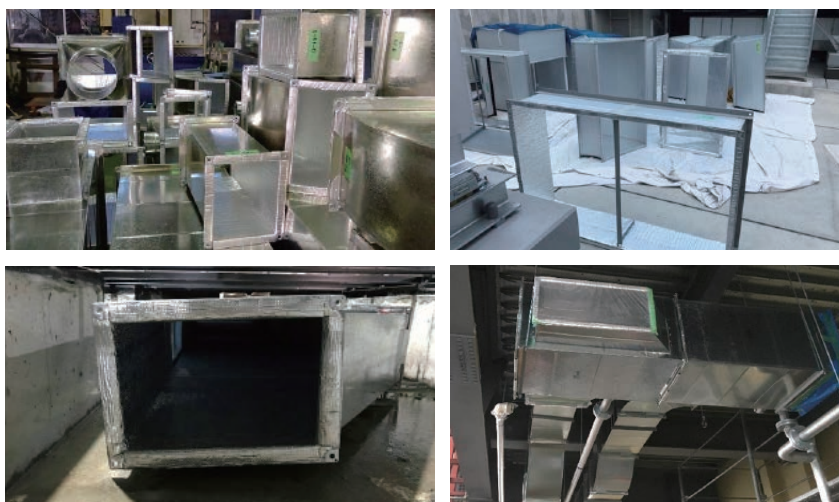

さまざまな現場で
活用
されています。

外貼り断熱

ダクト断熱エースの材料構成と断熱ダクト構造

本体

ダクト本体用断熱材
品番：DDAH10/06/04



耐傷ポリクロスアルミ箔
発泡ポリオレフィン
粘着剤

断熱ダクト構造

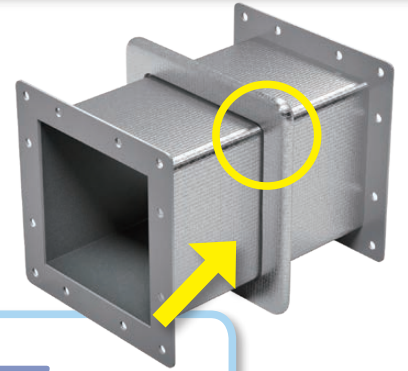

*特許出願済

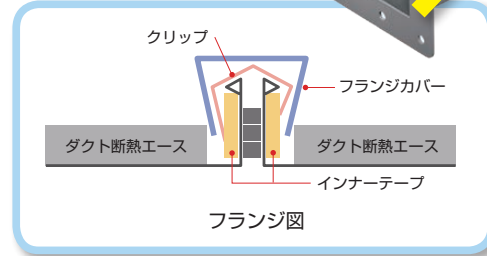

インナーテープ

フランジ結露防止用
品番：DINTO4



発泡ポリオレフィン
粘着剤

フランジカバー

フランジ部断熱及び意匠用
品番：FGC-LONG/FGC-200～850

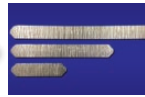

耐傷ポリクロスアルミ箔
発泡ポリオレフィン
アルミ箔 粘着剤

ダクト断熱エースの断熱プロセス

ダクト工場内作/天吊り前断熱



ダクトフランジに
インナーテープを貼付け



ダクト側面にダクト断熱エース本
体を貼付け

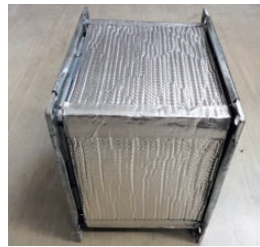

角にアルミテープを貼り、
断熱ダクトピースが完成



完成品

工事現場天吊り時処理



断熱ダクトピース同士を接続



フランジカバーは長手方向
50mm単位でご用意可能



フランジカバーの外側に
アルミテープを巻き回す



完成品

※ 一辺900mm以上の角ダクトはFGC-LONGを接いで御使用下さい。

※ フランジカバー外側、断熱材つなぎ目に貼るアルミテープは弊社推奨品光洋化学(株)気密・防水テープ エースクロス011ALを御使用下さい。

● 強固で耐久性のある粘着剤

ダクト断熱エースを用いている粘着剤は、耐久性に定評のあるアクリル系粘着剤を使用しています。その粘着力は7.0N/25mm(出荷時)以上であり、これは400mm角ダクトに貼った場合で10kg以上の荷重に相当します。粘着剤を鋼板に貼り付けた状態で高温高湿環境下に維持して評価を行い、経時に伴う粘着力変化に問題がないこと(図1)、熱サイクル試験においても優れた耐久性を示すこと(図2)を共に確認しています。



図1. 高温高湿加速試験 (加速条件: 60°C 95% RH)



図2. 熱サイクル耐久性 (-10°C⇔60°C)

貼って…

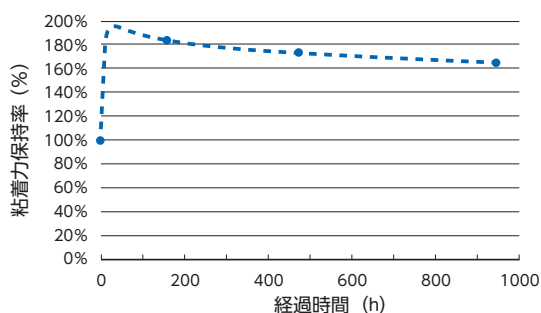

組み立てたら

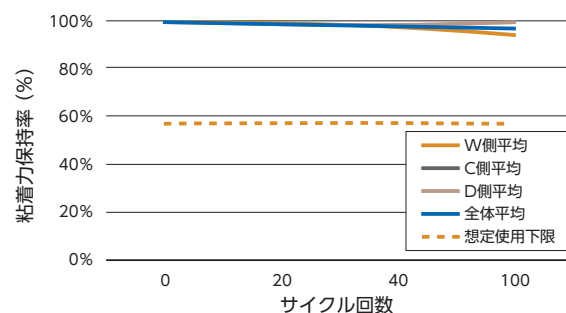
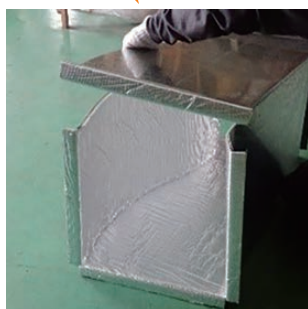

繋ぐだけ



■ 内貼りダクトの構造と機能

● 製作方法

プラズマでカットした組立前のダクト鋼板に共板フランジ部まで本体を取り付け (図3)、ハゼのシングル側をダブル側に打ち込みます (図5)。組立て後のコーナーは断熱材が密着する構造 (図4) となっていることで、ハゼ部のリーク防止効果があります。



図3. フランジ部まで断熱材を貼付けた鋼板



図4. 組立て後のコーナー部

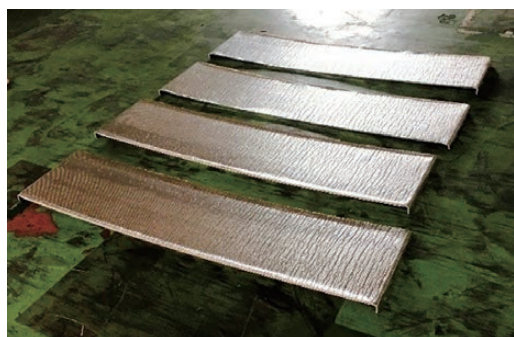

図5. 断熱ダクト断面図

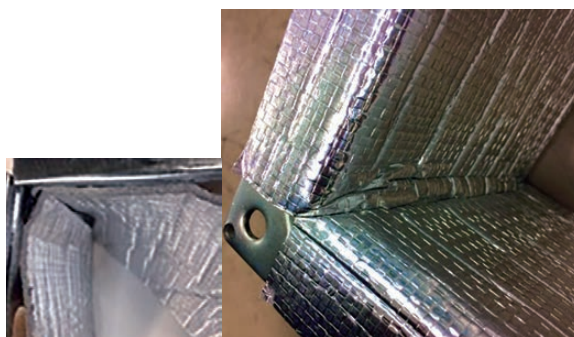

図6. コーナー部のコーナーピース

さらにコーナー部に三角形のコーナーピース (図6) を貼り付けることで、折り返しの本体と併せてフランジ用ガスケットの働きをするため、施工現場でのガスケット貼付け作業がなくなります。

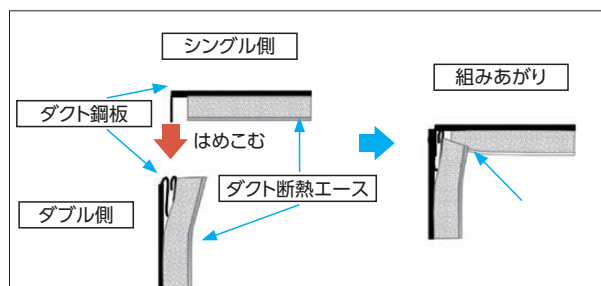
● 構造による脱落の防止

強力な耐久性のある粘着剤に加え、断熱材をフランジ部まで内貼りし、断熱材をフランジで挟み込む構造にすることで万一の断熱材脱落を防止しています (図7)。



図7. ダクト断熱エース付き 断熱ダクト

本体10mm品をフランジ部へ折り込むと共板用汎用クリップがかけられなくなりますので、折り込む部分の本体厚みをアルミ箔部分を残して2～6mmになる様厚みスライスして下さい。スライス部は粘着剤が無くなりますので、ダクト用スプレー糊でフランジ部へ貼り付けて下さい(本体6mm品、4mm品はそのままフランジ部へ貼り付けても汎用クリップの取り付けが可能)。

※厚みスライスをする際は刃物の取り扱いに御注意下さい。

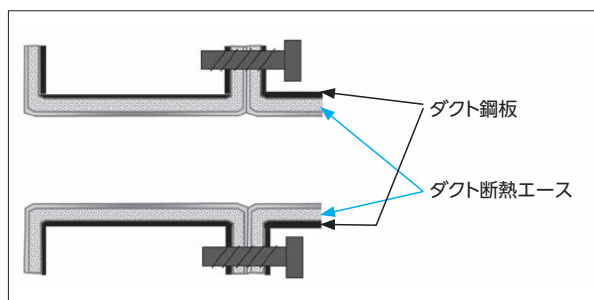

図8. フランジ部厚みスライス後の本体(10mm品のみ)

特性

用途	側面断熱材	フランジ断熱・意匠	フランジ断熱補助	備考
名称	本体	フランジカバー	インナーテープ	
構成	表面材	耐傷ポリクロスアルミ箔		—
	断熱層基材	発泡ポリオレフィン		—
	—	—	アルミ箔	—
	粘着剤	アクリル系粘着剤 接着タイプ ホルムアルデヒド放散量 0.10mg/L未満		JIS K 1460 : 2015
	離型紙	軽剥離剥離紙		—
断熱層基材密度 (kg/m ³)	43		—	
熱伝導率 (W / (m · K))	0.041以下		JIS K 1412-2 : 2016(23°C)	
基材吸水率 (mg/cm ²)	0.2		JIS K 6767 : 1999 B法	
加熱毒性試験	合格		ABD0031 AITM3.0005	

上記は代表値であり、保証値ではありません。

ダクト断熱エース本体10mm品は一般的なグラスウール24K25mm仕様の場合にてご使用頂けますが、実際のご使用条件を確認のうえご採用ください。

[シックハウス規制について]

建築基準法第20条及び平成14年国土交通省告示1113～1115号においてホルムアルデヒド発散材料が定められておりますが、ダクト断熱エースはこれに該当する材料は使用していないため「告示対象外建材」の扱いとなります。従いまして、建築内装材に使用される場合であっても制限はありません。

標準品

品番	サイズ番号	品名	厚み t(mm)	幅 W(mm)	長さ L(M)	販売単位	標準		販売単位概算質量 (約 kg)	概算梱包サイズ (約 mm)	備考
							販売単価	単価			
DDAH10	910025	ダクト断熱エース本体10mm品	10	910	25	1巻	177,500円	7,800円/m ²	20	620Φ×1,000H	
DDAH06	910050	ダクト断熱エース本体6mm品	6	910	50	1巻	264,000円	5,800円/m ²	24	670Φ×1,000H	
DDAH04	910050	ダクト断熱エース本体4mm品	4	910	50	1巻	218,500円	4,800円/m ²	21	550Φ×1,000H	
DINT04	025010	ダクト断熱エースインナーテープ	4	25	10	1袋(10巻)	14,000円	140円/m	1.0	270Φ×350H	外貼り用
FGC-LONG	095105	ダクト断熱エースフランジカバー	6	95	1.05	1束(20枚)	27,200円	1,360円/枚	1.5	150×200×1,150	外貼り用
ACE011AL	050020	気密・防水テープエースクロス011AL	—	50	20	1箱(30巻)	—	—	6.1	240×340×270H	外貼り推奨アルミテープ

*ACE011AL (光洋化学 (株) 製 気密・防水テープ エースクロス011AL) 単体での販売はいたしかねます。

受注生産にてFGC-200～FGC-850まで50mm刻みで対応可能です。

フランジカバー事前カット品

品番	サイズ番号	品名	厚み t(mm)	幅 W(mm)	長さ L(mm)	販売単位
FGC-200	095295	ダクト断熱エース フランジカバー 事前カット品 (受注生産品)	6	95	295	各サイズ 1束(20枚)
FGC-250	095345				345	
FGC-300	095395				395	
FGC-350	095445				445	
FGC-400	095495				495	
FGC-450	095545				545	
FGC-500	095595				595	
FGC-550	095645				645	
FGC-600	095695				695	
FGC-650	095745				745	
FGC-700	095795				795	
FGC-750	095845				845	
FGC-800	095895				895	
FGC-850	095945				945	

《参考》フランジカバー図面

- FGC-LONG 標準品

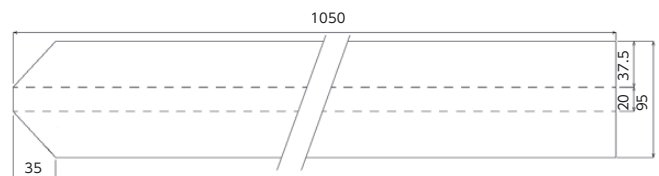

- FGC-300 受注生産品 300角共板用

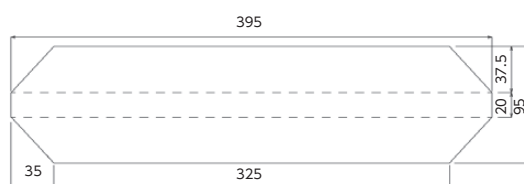

*ダクト断熱エースフランジカバーはダクト風道辺長さ200mm～850mmまで50mm単位にて事前カット可能です(受注生産品)。

古河電気工業株式会社 <https://www.furukawa.co.jp/foam/duct/>

●お問い合わせは

AT・機能樹脂事業部門 機能樹脂製品部

〒254-0016 神奈川県平塚市東八幡 5-1-9

TEL. (0463) 24-8315 FAX. (0463) 24-8421

輸出管理規制について

本書に記載されている製品・技術情報は、我が国の「外国為替及び外国貿易法並びにその関連法令」の適用を受ける場合があります。また、米国再輸出規制 (EAR:Export Administration Regulations) の適用を受ける場合があります。本書に記載されている製品・技術情報を輸出および再輸出する場合は、お客様の責任および費用負担において、必要となる手続きをお取りください。

詳しい手続きについては、経済産業省 または 米国商務省へお問い合わせください。